

## AIRLINER

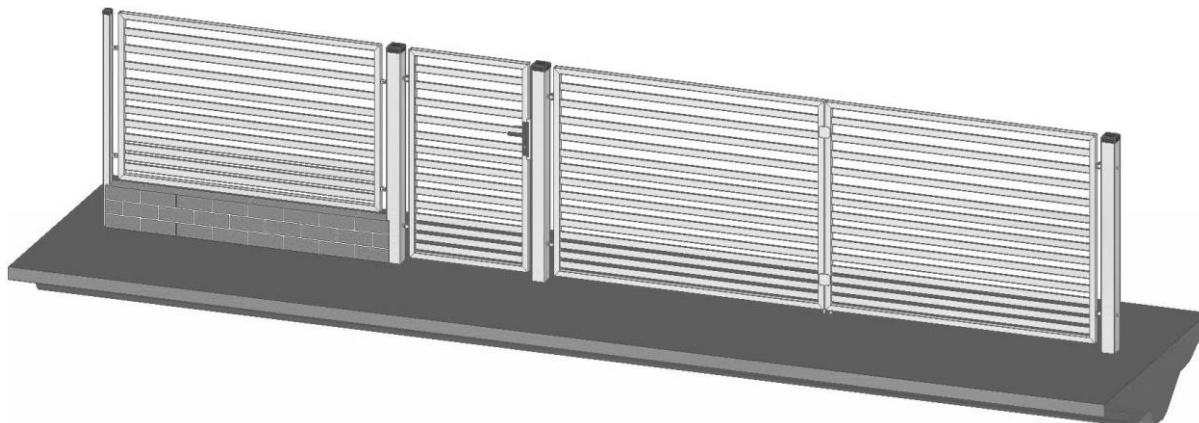

Wypełnienie:  
Profil  
50x10x1

### FURTKA

*Prawa lub lewa*

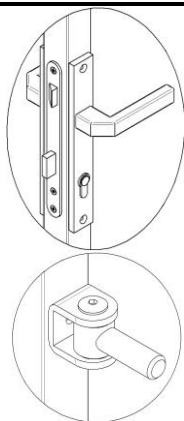
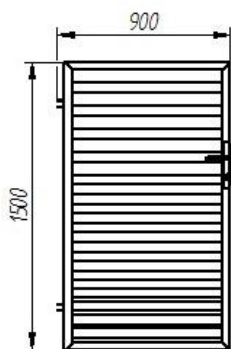

Profil ramy furtki: 40x40x1 mm

Ilość wypełnień: 14 sztuk

### PRZĘŚŁO

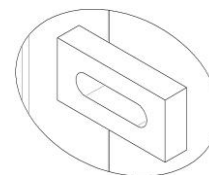
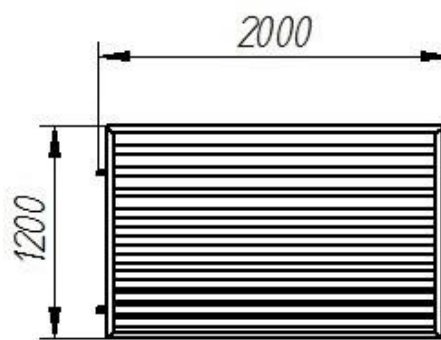

Profil ramy przęsła: 40x40x1 mm

Ilość wypełnień: 11 sztuk

### BRAMA DWUSKRZYDŁOWA

Profil ramy bramy: 40x40x1 mm

Ilość wypełnień: 14 sztuk

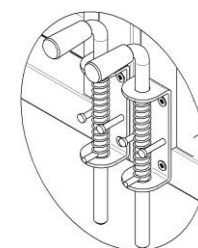
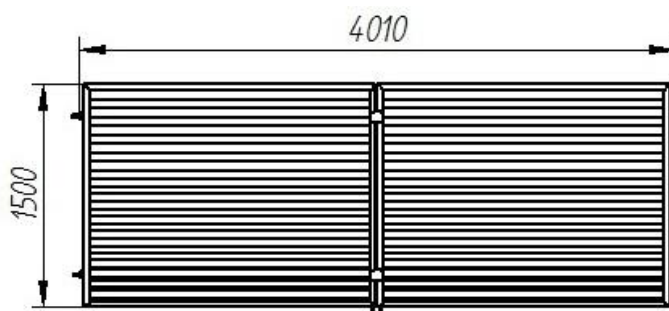
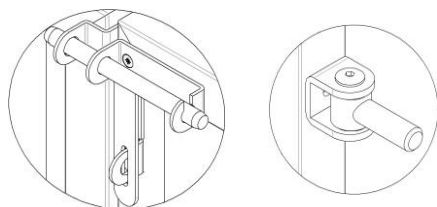

#### Dane techniczne:

- Wykonanie: stal
- Zabezpieczenie antykorozyjne: cynkowanie ogniowe (zanurzeniowe)
- Malowanie proszkowe na kolor RAL 7016 (po uzgodnieniu, możliwy inny kolor z palety RAL)
- Furtka zawiera: sztyl z klamkami, zamek, wkładkę, zawias M16
- Brama zawiera: zasuwę górną, rygiel dolny, zawias M16

Zdjęcie ma charakter poglądowy, wyrób finalny może nieznacznie odbiegać od przedstawionego wzoru.